

Sportsan LS



DRUHY POUŽITÍ

- Sportovní stadiony
- Lodní doky
- Letiště
- Areálové osvětlení
- Parkoviště



**CE RoHS**

LM-80 IK10 IP66

ELEKTRICKÁ DATA

Jmenovité napětí	220 – 240V / 50 – 60 Hz
Jmenovitý příkon	280 W, 560 W
Předřadník	Philips, Osram, Invertronics, TCI, Tridonic, Meanwell
Účinnost	> 0,95
Přepětová ochrana	10 kV (na vyžádání 20 kV)
Snadná a bezpečná údržba	Ano
Třída ochrany	Class I. EU, na vyžádání Class II. EU
Chytré ovládání	Astrodim, CLO, 1-10V, DALI, DALI 2, Nemá socket, Zhaga Book 18 socket, Photocell, Motion senzor, Zigbee, LORA

SVĚTELNÁ DATA

LED	Philips, Lumileds Luxeon, Osram, Cree
Životnost	> 100 000 h
Počet LED	448 ks, 896 ks
Světelná účinnost LED: až	150 lm/W
Světelný tok: až	84000 lm
Optiky	Řada 3xxx
Materiál optik	UV odolný polykarbonát
Tolerance na CRI	± 2
Index podání barev	Ra>70 (na vyžádání Ra>80)
Teplota chromatičnosti	2200K, 2700K, 3000K, 4000K, 5700K, 6500K
ULOR	0%

VŠEOBECNÁ DATA

Materiál svítidla	Vysokotlaký hliníkový odlitek
Barva tělesa	Černá
Protector	Tvrzené sklo
Pracovní prostředí	-40°C ~ +50°C, 10% ~ 90% RH
Uchycení	Držák ve tvaru U
Stupeň krytí	IP66
Odolnost proti nárazu	IK10
Standardy	CE, ROHS, LM80, ISO9001, ISO

ROZMĚRY A UCHYCENÍ

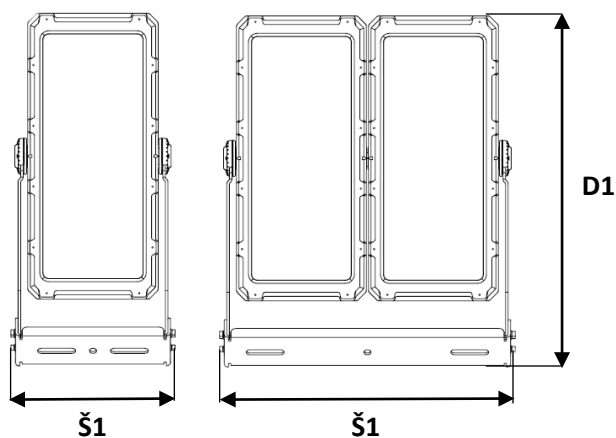

Svítidlo Sportsan LS – Series M		
Verze	D1 x Š1 x V1	Hmotnost
Jedno svítidlo	688 x 320 x 222mm	17 kg
Dvě svítidla	688 x 578 x 222mm	30 kg

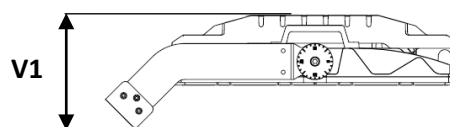

DETAIL UCHYCENÍ SVÍTIDEL

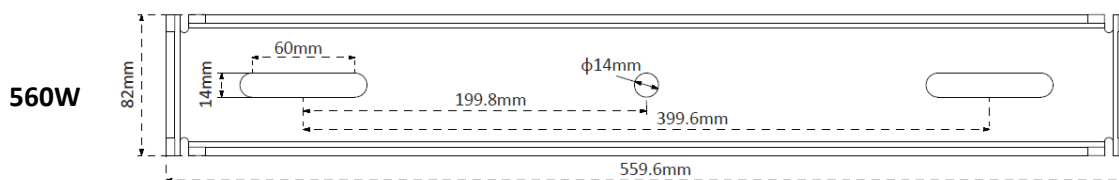
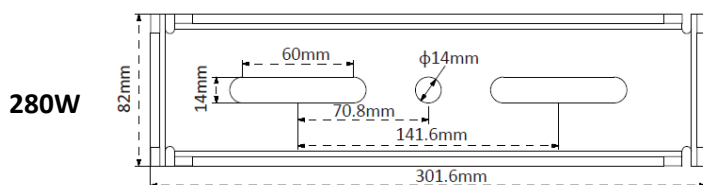

ZÁKLADNÍ OPTIKY

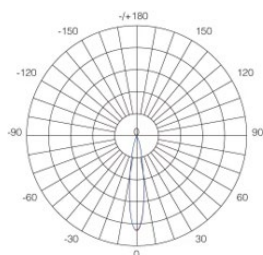

15°

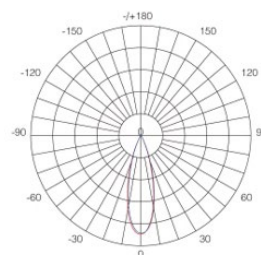

30°

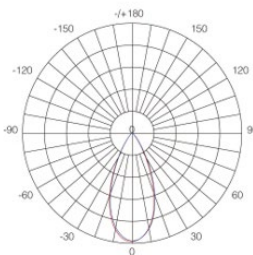

45°

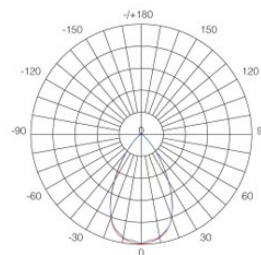

60°