

Falksan LS



DRUHY POUŽITÍ

- Místní komunikace
- Městské komunikace
- Komunikace v obytných čtvrtích
- Parkoviště
- Areálové osvětlení

CE CB RoHS FC
LM-79 LM-80 ENEC IK10 IP66

ELEKTRICKÁ DATA

Jmenovité napětí	220 – 240V / 50 – 60 Hz
Jmenovitý příkon	5 W – 200 W
Předřadník	Philips, Osram, Invertronics, TCI, Tridonic, Meanwell
Účinnost	> 0,95
Přepětová ochrana	10 kV (na vyžádání 20 kV)
Snadná a bezpečná údržba	Odpojovač
Třída ochrany	Class I. EU, Class II. EU
Chytré ovládání	Astrodim, CLO, 1-10V, DALI, DALI 2, Nemá socket, Zhaga Book 18 socket, Photocell, Motion senzor, Zigbee, LORA

SVĚTELNÁ DATA

LED	Philips, Lumileds Luxeon, Osram, Cree
Životnost	> 100 000 h
Počet LED	24 – 320 ks
Světelná účinnost LED: až	209 lm/W
Světelný tok: až	41 800lm
Optiky	Řada 3xxx, Řada 5xxx, backlight
Materiál optik	UV odolný polykarbonát
Tolerance na CRI	± 2
Index podání barev	Ra>70 (na vyžádání Ra>80)
Teplota chromatičnosti	2200K, 2700K, 3000K, 4000K, 5700K, 6500K
ULOR	0%

VŠEOBECNÁ DATA

Materiál svítidla	Vysokotlaký hliníkový odlitek
Barva tělesa	Šedá
Protector	Tvrzené sklo
Pracovní prostředí	-40°C ~ +50°C, 10% ~ 90% RH
Uchycení	Univerzální (výložník, stožár)
Stupeň krytí	IP66
Odolnost proti nárazu	IK10
Standardy	ENEC, CE, CB, ROHS, LM79, LM80, TM-21, ISTMT, IEC62471/62788

ROZMĚRY A UCHYCENÍ

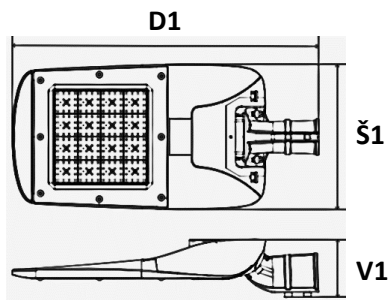

Svítidlo Falksan LS – ST 19		
Verze	D1 x Š1 x V1	Hmotnost
S	544 x 264 x 132mm	4,0 kg
M	609 x 264 x 132mm	4,4 kg
L	675 x 317 x 132mm	6,0 kg
XL	727 x 317 x 132mm	6,8 kg

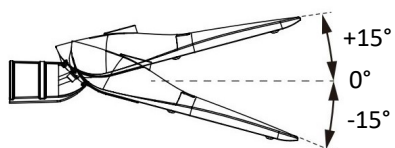

Horizontální uchytení

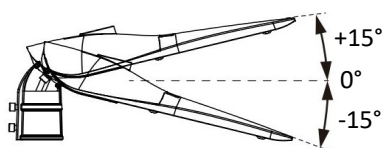

Vertikální uchytení



Ø 60mm / 2,36"
 Ø 80mm / 3,15"

ZÁKLADNÍ OPTIKY + dalších minimálně 20 optik včetně BL

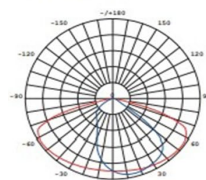

3001

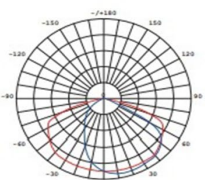

3002

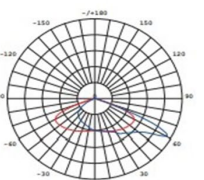

3003

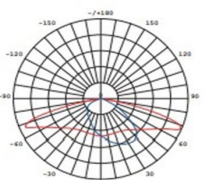

3007

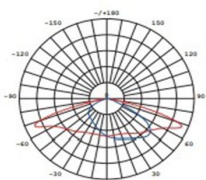

3009

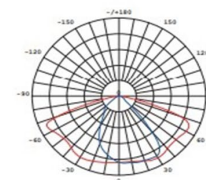

5004

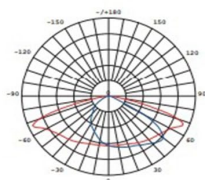

5005

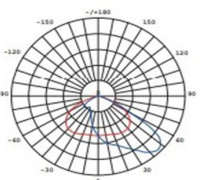

5006

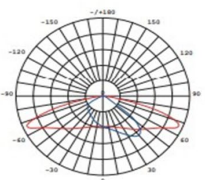

5008

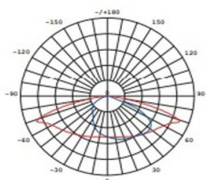

5010